



Telescopici STABILIZZATI



MERLO



Stabilimento Merlo di 350.000m² coperti:

- a** Produzione componenti elettrici
- b** Produzione componenti idraulici
- c** Produzione telai
- d** Produzione cabine
- e** Produzione assali
- f** Allestimento motori
- g** Assemblaggio macchine

Index

Il Gruppo Merlo	3
Gamma Panoramic	4
Tecnologie MERLO	
• Sicurezza	6
• Prestazioni	8
• Comfort	10
• Efficienza	12
Gamma	14
Attrezzature	16
Servizi	16
Caratteristiche Tecniche	17



Merlo: Leader tecnologico nelle macchine operatrici

Fondato a Cuneo nel 1964, Merlo è un importante Gruppo industriale, a conduzione familiare, che progetta, produce e commercializza i propri prodotti a marchio Merlo e Treemme.

Al centro del progetto ci sono l'uomo e il territorio: l'impegno del Gruppo Merlo mira a rispettare l'ambiente e rendere più funzionale, sicuro e confortevole il lavoro dell'operatore e di chi, ogni giorno in fabbrica, si dedica con passione al costante miglioramento dell'efficienza e delle performance dei propri prodotti.

Il portafoglio prodotti si compone di una gamma completa di sollevatori telescopici, sia fissi che rotanti, di betoniere auto-caricanti (DBM) e di trasportatori cingolati polivalenti (Cingo).

Tutti i prodotti presenti nella gamma Merlo si contraddistinguono per innovazione, tecnologia e affidabilità: da sempre caratteristiche distintive del Gruppo che gli hanno garantito la fiducia dei mercati.



GAMMA TELESCOPICI STABILIZZATI: **Da sempre il primo della classe**

Fin dal 1987, data di lancio del primo sollevatore telescopico al mondo con motore laterale, si poteva intuire che la longevità fosse nella genetica della gamma Panoramic. Negli anni, l'esclusiva architettura progettuale e costruttiva ideata da Merlo è stata fonte di ispirazione per molti costruttori. La gamma Panoramic è stata costantemente evoluta, grazie all'utilizzo di tecnologie esclusive, all'impiego di materiali di qualità e all'introduzione di sistemi legati alla sicurezza, fondamentali per garantire l'adeguata protezione e semplicità d'uso per i nostri clienti.

Precisione e semplicità d'utilizzo

La gamma di sollevatori telescopici stabilizzati è composta da modelli equipaggiati con piedi d'appoggio frontali, studiati per assicurare maggior stabilità e sicurezza nella movimentazione di carichi ad altezze elevate, garantendo operatività in ogni tipologia di cantiere.

- Telaio dotato di stabilizzatori a controllo indipendente
- Capacità di sollevamento fino a 5.000 kg
- Altezza di sollevamento fino a 18 metri
- Interfaccia Merlo per l'uso di oltre 40 attrezzature.

INTERFACCIA UTENTE:

Display in cabina per la visualizzazione di tutti i parametri di funzionamento. Comandi a Joystick ergonomici con selettore del senso di marcia integrato. I cursori e i controlli sono disegnati per massimizzare la semplicità di attuazione.

POWERTRAIN:

Trasmissione idrostatica con quattro ruote motrici sempre in presa, motorizzazioni con potenze da 75 a 102 CV e velocità massima fino a 40km/h. Esclusiva disposizione del motore laterale e longitudinale.

TRASLAZIONE LATERALE DEL BRACCIO:

Dispositivo di correzione del posizionamento del carico senza movimentare la macchina, né alterare stabilità e sicurezza dell'operatore. Unici sul mercato.

BRACCIO TELESCOPICO:

Altezze da 10 a 18 metri con portate da 3.000 a 5.000 kg. Esclusiva progettazione che garantisce leggerezza, precisione e resistenza.

Zattera porta-attrezzi dotata di bloccaggio idraulico Tac-Lock, manovrabile dalla cabina.

CABINA:

Certificata FOPS Livello II e ROPS. Progettata per mantenere la massima ergonomia e garantire un'elevata protezione per l'operatore. La larghezza di 1010 mm e l'ampia superficie vetrata assicurano comfort da record e visibilità assoluta.

IDRAULICA:

Idraulica dimensionata per ridurre al minimo i tempi di manovra. Pompa idraulica a cilindrata variabile (Load Sensing) per un'economia d'esercizio massima, elevate performance e perfetta fluidità d'azionamento.





SICUREZZA

L'esclusiva cabina Merlo è conforme alle norme ISO 3449 FOPS Livello II e ISO 3471 ROPS, garanzia di un livello di sicurezza ai vertici della categoria.

Il brevettato sistema Merlo ASCS – Adaptive Stability Control System – è in grado di riconoscere l'attrezzatura in uso e misurare l'entità del carico movimentato, al fine di assicurare la totale sicurezza dell'operatore. I clienti possono verificare, sul display digitale, tutti i parametri di funzionamento entro cui il sistema di sicurezza interverrà, rallentando e bloccando i movimenti a rischio. In base all'attrezzo in uso, il sistema è in grado di variare la risposta della macchina e la rapidità di esecuzione dei movimenti. La sicurezza della macchina si arricchisce con una gestione automatica del freno di stazionamento che, in caso di spegnimento del motore, frena la macchina per evitare movimenti involontari.



BRACCIO MERLO

Braccio composto da una doppia sezione a "C" in acciaio alto-resistenziale, con saldature realizzate lungo l'asse neutro di flessione. Tubazioni idrauliche e cablaggi elettrici, posti all'interno del braccio con un meccanismo "a cartuccia", garantiscono protezione contro eventuali urti e facilità di estrazione in caso di manutenzione. Tali caratteristiche offrono:

- Elevata precisione dello sfilo
- Precisione nei movimenti
- Protezione contro gli urti dei componenti e delle tubazioni

PROTEZIONE FOPS

Una struttura metallica, posta sopra il tettuccio in vetro, permette di raggiungere il livello di certificazione più severo in materia di protezione: FOPS di livello II. Tale riconoscimento garantisce:

- Perfetta abitabilità in cabina
- Ottima visibilità del carico
- Massima sicurezza per l'operatore
- Possibilità di smontare agilmente la struttura per una pulizia più profonda del tettuccio



LIVELLAMENTO

I sollevatori telescopici stabilizzati, ad eccezione del P30.10, sono equipaggiati di correttore di livellamento. Questa soluzione è realizzata con due cilindri idraulici posti tra telaio e assale ed è in grado di assorbire le inclinazioni trasversali del suolo fino all'8%, assicurando un sollevamento verticale del carico e minimizzando i rischi di instabilità laterale della macchina.



TELAIO

Il telaio è caratterizzato da dimensioni contenute, rispetto agli standard del mercato, al fine di minimizzare gli ingombri della macchina ed è dotato, nella parte esterna, dell'esclusivo cinturone d'acciaio, realizzato da un profilato d'acciaio, con spessori che possono arrivare fino a 70 mm di diametro. Studiato per massimizzare la resistenza strutturale e assicurare un'ottima robustezza torsionale, nella parte inferiore, il sotto scocca, è completamente protetto da lamiera di acciaio, al fine di proteggere tutti i componenti da possibili urti nei trasferimenti in off-road.

GESTIONE MOVIMENTI

Per garantire la massima sicurezza operativa operando con differenti attrezzi i sollevatori telescopici stabilizzati sono dotati di alcuni cursori che permettono di inibire delle funzionalità idrauliche al fine di evitarne l'azionamento involontario. Ad esempio, è possibile bloccare la rotazione della zattera, in caso di lavoro con verricello, consentendo di lavorare con i giusti angoli per la fune dell'attrezzo.





ASCS

Il sistema di sicurezza ASCS (Adaptive Stability Control System) assicura una perfetta prevenzione dal rischio di ribaltamento frontale della macchina nelle fasi di movimentazione di un carico.

Il sistema regola la velocità e l'entità massima dei movimenti in base a tre parametri di funzionamento:

- Carico movimentato: kg di materiale sollevato
- Posizione del carico: sbraccio, sfilo del braccio e rotazione della zattera
- Attrezzo in uso: riconosciuto automaticamente dal sistema ASCS.

Al raggiungimento del limite operativo di stabilità, il sistema dapprima riduce la velocità del braccio per poi bloccare completamente il movimento. In questa fase sono consentiti tutti i movimenti diretti verso una condizione di maggior sicurezza. Semplificando l'uso della macchina anche per utenti meno esperti.

DISPLAY

Il sistema ASCS può essere equipaggiato, in opzione, di un display a colori da 10.1", standard sui modelli Plus, che consente all'operatore di visualizzare tutti i parametri di funzionamento in tempo reale. Il display, a elevata luminosità, è dotato di sensore integrato per la regolazione automatica in base alle condizioni di luce esterna. In questo modo, è sempre assicurata una semplice lettura delle condizioni di stabilità, riportate in un diagramma di carico che si aggiorna, in tempo reale, in base al carico movimentato e all'attrezzo in uso. In ogni istante il cliente può vedere quale sarà il punto di intervento del sistema di sicurezza. Il controllo indipendente di ogni movimento idraulico consente di identificare le situazioni potenzialmente pericolose per la sicurezza, in caso di intervento del sistema ASCS. In queste situazioni, un messaggio di pop-up mostra al cliente tutti i movimenti consentiti in quanto non aggravanti per la stabilità del mezzo.

Infine, il display mostra costantemente l'inclinometro per massimizzare l'uso della macchina in piena sicurezza.

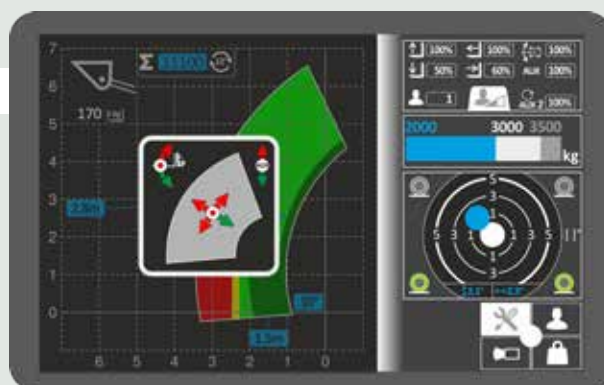

SET AREA DI LAVORO

Un'apposita funzione raggiungibile attraverso il Display consente, all'operatore, di impostare i limiti geometrici di lavoro.

La regolazione può avvenire sia secondo gli assi cartesiani (altezza e sfilo massimi e minimi) sia secondo i movimenti relativi del braccio (sollevamento e sfilo massimi e minimi).

Questa soluzione permette di semplificare e aumentare la sicurezza nei lavori ripetitivi e nei lavori in spazi confinati, ad esempio all'interno di un capannone.

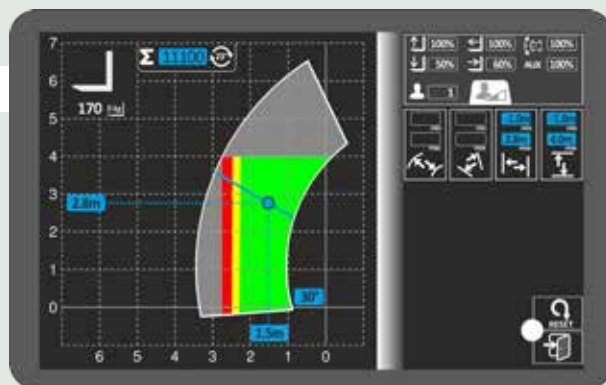

SET VELOCITÀ DI MOVIMENTO

Il sistema ASCS, per mezzo del Display, consente di personalizzare le velocità dei singoli movimenti del braccio telescopico e dell'attrezzatura in uso in funzione delle esigenze dei singoli operatori e delle operazioni da compiere. È possibile memorizzare fino a nove setup differenti.

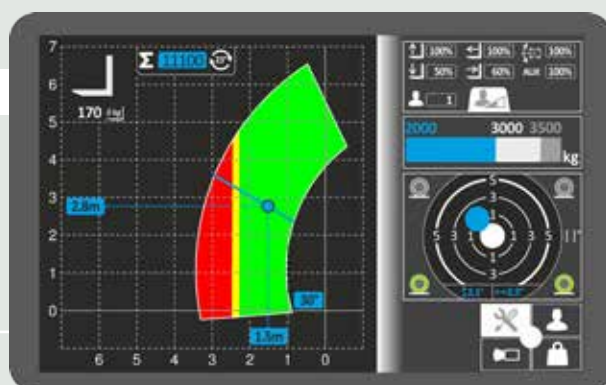

ZONA FRANCA

Equipaggiando la macchina con una pala, opportunamente riconosciuta, si attiva in automatico la zona franca di lavoro. Un'area di lavoro che arriva fino a uno sbraccio massimo di 1 metro e 10° di sollevamento.

All'interno di quest'area è possibile operare senza che il sistema di controllo blocchi il movimento dell'attrezzo in caso di sovraccarico, agevolando le operazioni di scavo e assicurando una perfetta fluidità dei movimenti.

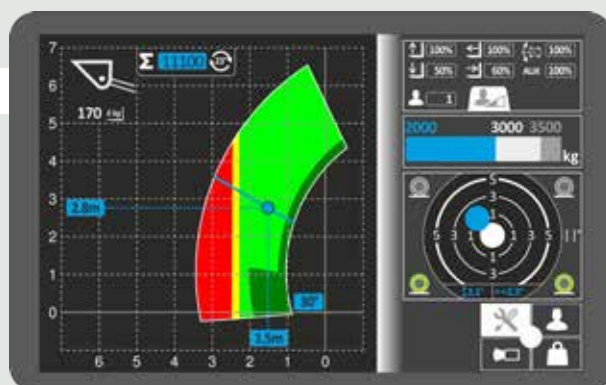

MEMORIZZAZIONE DEI CARICHI MOVIMENTATI

Il Display del sistema ASCS consente, a seconda dei modelli, di effettuare la lettura del carico movimentato, con comando manuale oppure in modo automatico, ogni qualvolta il braccio telescopico viene sollevato oltre i gradi di inclinazione preimpostati dall'operatore.

La tolleranza media sui valori rilevati è $\pm 5\%$ perché questi possono variare in funzione delle condizioni dinamiche della macchina.

Il sistema è in grado di memorizzare fino a 1.000 letture differenti visualizzandone il totale e gli ultimi 20 valori.

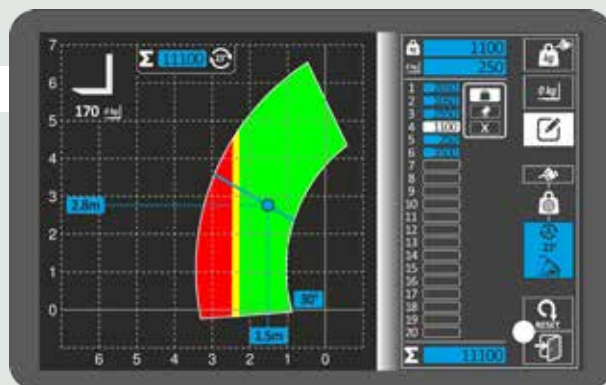

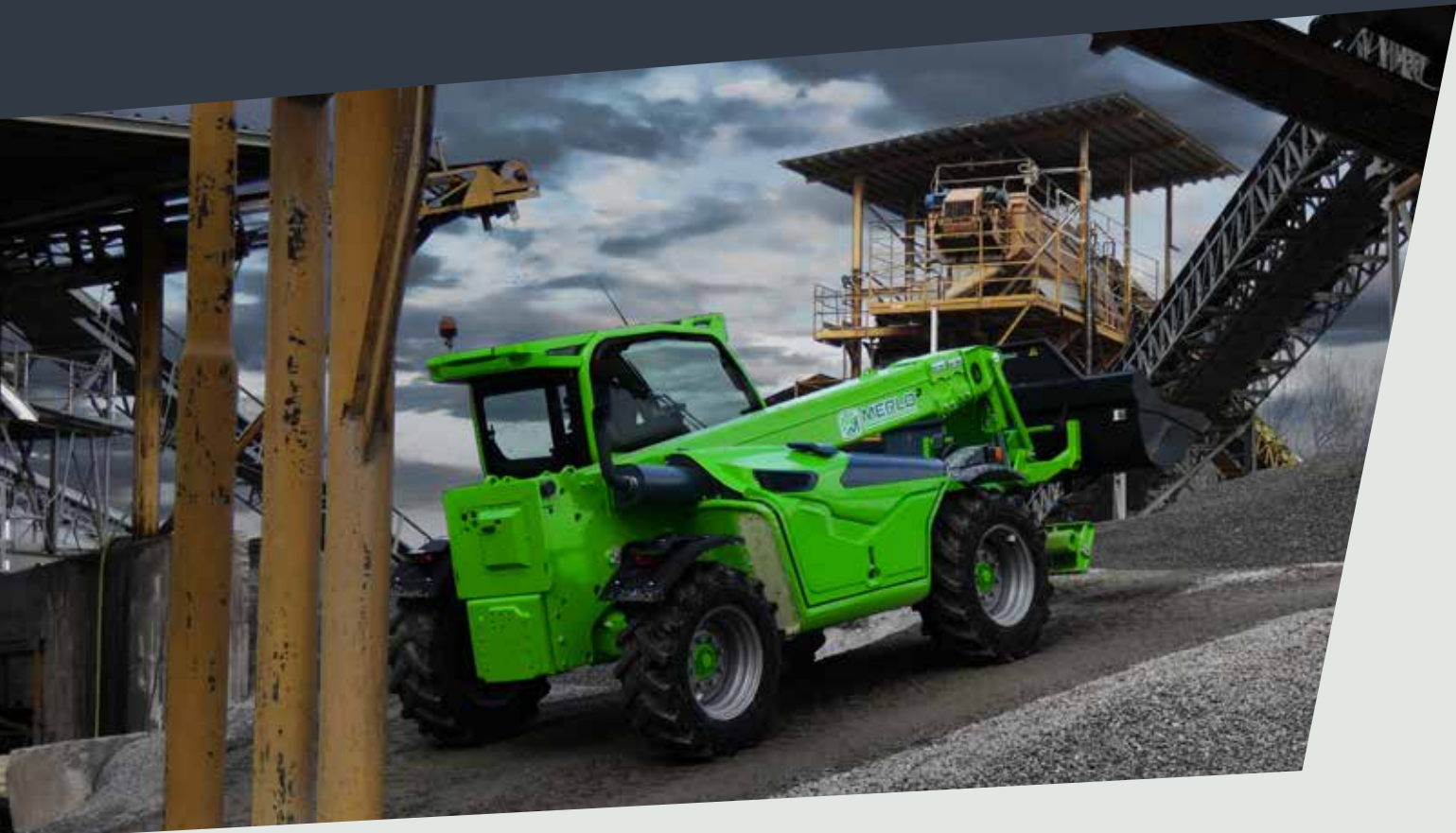

PRESTAZIONI

I sollevatori telescopici Merlo sono equipaggiati di una trasmissione idrostatica, a controllo elettronico, di ultima generazione che, associata alle quattro ruote motrici sempre in presa, assicura:

- Ottima capacità frenante al rilascio dell'acceleratore
- Elevata potenza e coppia alle ruote
- Facilità d'uso senza eguali

A completamento della trasmissione, tutti i modelli sono equipaggiati di cambio meccanico a due rapporti che consente di raggiungere i 40 km/h di velocità massima, senza compromettere la precisione dei movimenti, assicurata da una regolazione millimetrica degli spostamenti.

MOTORI

I motori equipaggiati su questi modelli hanno potenze comprese tra 75 e i 102 CV e sono installati, secondo l'originale concetto Merlo, in posizione longitudinale, sul lato destro del telaio, a garanzia della massima accessibilità ai componenti in caso di manutenzione programmata e/o straordinaria.



SISTEMA IDRAULICO



Unici su mercato a prevedere due circuiti separati per Idraulica e Idrostatica. Il circuito idraulico si compone di una pompa a cilindrata variabile di tipo Load Sensing per assicurare un'elevata semplicità d'uso e fino a tre movimenti simultanei senza difficoltà.

Il distributore idraulico è montato posteriormente al telaio al fine di ridurre le vibrazioni e la trasmissione del calore alla cabina. Allo stesso tempo, aumenta l'accessibilità in caso di manutenzione.

TRASLAZIONE LATERALE DEL BRACCIO

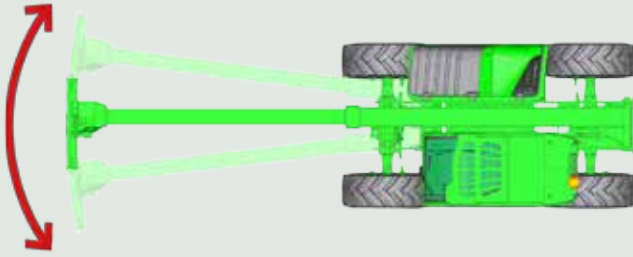

Sistema integrato nel telaio delle macchine che permette di realizzare un movimento laterale del braccio telescopico, assicurando un posizionamento preciso del carico senza ulteriori manovre, risparmiando tempo, evitando stress e migliorando la produttività della macchina.

RRM



Una soluzione unica e brevettata. Gli innesti idraulici sviluppati e prodotti dalla Merlo assicurano:

- Rapidità di montaggio e smontaggio
- Elevata tenuta delle connessioni
- Maggior vita utile dei componenti

ASSALI E FRENI

Gli assali, prodotti internamente al Gruppo Merlo, sono disponibili in due versioni: assali con riduttori epicicloidali, per massimizzare la compattezza della macchina e assali con riduttori a portale, per incrementare la luce libera al suolo. Entrambe le versioni vengono dotate di quattro freni a disco a secco ridimensionati per assicurare un'elevata capacità frenante e ottenere un elevato livello di efficienza che permette di minimizzare i consumi della macchina. Tutti i cuscinetti e le boccole sono stati progettati per assicurare una vita utile maggiore e ridurre la necessità di manutenzione.



PIATTAFORMA AEREA

Tutti i modelli stabilizzati possono essere allestiti per l'utilizzo delle piattaforme aeree porta-persone. Questa soluzione assicura un elevato livello delle sicurezze, attive e passive, durante i lavori in quota e incrementa la versatilità della macchina.



FAN DRIVE

Il Fan Drive è una tecnologia che consente di cambiare il senso di rotazione della ventola motore, passando da aspirante, per raffreddare i radiatori, a soffiante, per pulire i radiatori. Elimina, inoltre, polvere e residui di lavorazione, mantenendo inalterate efficienza e prestazioni del sistema.





COMFORT

Comfort acustico e termico sono stati curati nei minimi dettagli, grazie a un intenso lavoro di ricerca delle soluzioni tecniche e dei materiali più innovativi. A livello ambientale è impedito l'ingresso di polveri nell'abitacolo, grazie alla pressurizzazione della cabina, conforme alle normative ISO 10263-3*

La cabina Merlo rappresenta, inoltre, un posto di lavoro confortevole e pratico grazie a:

- 1.010 mm di larghezza ed elevata abitabilità
- Ampia superficie vetrata di ben 4,3m²
- Silent-block antivibranti per ridurre vibrazioni e rumore

A completamento, il sedile in tessuto con sospensione meccanica. In opzione, si può equipaggiare la macchina con sedili a sospensione pneumatica, schienale rialzato e seduta riscaldata.

NOTE:

* livello di pressurizzazione non approvato per l'uso di pesticidi, lavoro in ambienti pericolosi, lavori con amianto ecc.

CABINA



Un inedito design privilegia funzionalità e comfort; le informazioni al conducente e i comandi dei diversi sistemi e dispositivi sono raggruppati per massimizzarne l'ergonomia. L'inversore al volante è replicato anche su Joystick.

- 1 Display AscS
- 2 Joystick capacitivo
- 3 Volante e comandi trasmissione
- 4 Display trasmissione
- 5 Pedaliera
- 6 Cassetto porta oggetti e controllo aria condizionata

INGRESSO CABINA



Accesso in cabina semplice e agevole garantito dalla porta apribile a 180°, in grado di massimizzare lo spazio di ingresso e dall'elevata distanza tra montante e volante. Il finestrino laterale, indipendente dal corpo della porta, può essere bloccato in posizione aperta in modo da massimizzare il ricambio d'aria, la visibilità e il contatto diretto con chi lavora all'esterno, in prossimità della macchina.

ARIA CONDIZIONATA



Sviluppato secondo standard automobilistici, dimezza i tempi di warm-up e cool down rispetto a un convenzionale impianto di aria condizionata. La bocchetta di aspirazione è posta sul fianco della cabina, lontano da potenziali fonti di polvere e sporcizia. All'interno si trovano 8 bocchette, di cui tre dedicate al defrost del parabrezza, per un comfort climatico ottimale.

SOSPENSIONI BRACCIO



In opzione è disponibile la sospensione attiva del braccio (BSS), che protegge il carico durante il trasferimento e mantiene un elevato comfort di guida su terreni accidentati. La sospensione si disattiva automaticamente a velocità ridotta (inferiore a 3 km/h), offrendo il massimo della precisione e della potenza al braccio.

ZATTERA MERLO



La zattera delle macchine Merlo è studiata per offrire la massima performance in termini di scavo e protezione dei principali organi, senza comprometterne la leggerezza, fondamentale per garantire capacità di sollevamento da record. La rotazione massima permette un eccellente carico e scarico di materiale con pale. Il dispositivo Tac-lock, di serie su tutti i modelli, assicura il massimo comfort operativo permettendo il bloccaggio degli attrezzi, comandabile idraulicamente da cabina.

JOYSTICK CAPACITIVO



Tutti i sollevatori telescopici di questa gamma sono equipaggiati con l'innovativo Joystick elettronico capacitivo. Questo strumento è in grado di rilevare la presenza della mano dell'operatore tramite un sensore di tipo capacitivo evitando l'uso di un apposito comando fisico (tasto "uomo presente") al fine di abilitare i movimenti idraulici della macchina. Con il Joystick è possibile comandare tutti i movimenti idraulici principali della macchina e degli attrezzi, arrivando a gestire, di serie, fino a 4 movimenti idraulici indipendenti sull'attrezzo.

MANDATA CONTINUA

Le macchine possono essere dotate, in opzione, (di serie sui modelli Plus), del sistema per la regolazione e l'invio del flusso costante d'olio agli attrezzi. Questa soluzione permette di regolare in maniera precisa e puntuale il flusso d'olio da 0 alla portata massima a ciascuna delle 4 uscite idrauliche ausiliarie in cima al braccio.

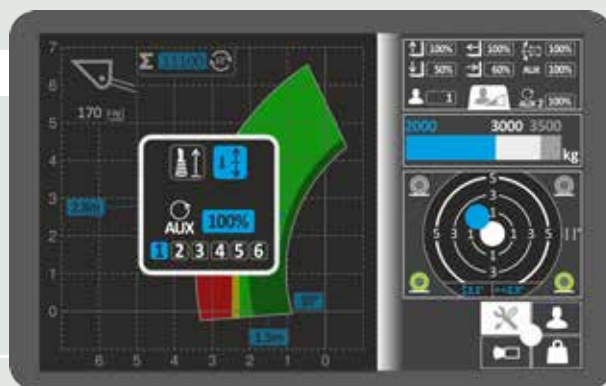

TELECAMERA POSTERIORE



In abbinamento al Display a colori da 10.1" del sistema ASCS è possibile dotare la macchina di una telecamera posteriore ad azionamento automatico, con l'azionamento del comando della retromarcia. Le immagini provenienti dal retro del sollevatore telescopico vengono riportate direttamente sul Display in cabina. È possibile attivare la telecamera anche manualmente dal menu del sistema ASCS.

ILLUMINAZIONE



I sollevatori telescopici Merlo sono tutti dotati, di serie, di fari per la circolazione stradale e di sistema per l'illuminazione della targa posteriore. Inoltre, la gamma Media Capacità è equipaggiata, di serie, di fari supplementari anteriori e posteriori montati nella parte superiore della cabina. Questa soluzione permette la visione ottimale dell'area in cui si opera, anche in condizioni di luminosità limitata. Infine, in opzione, sono disponibili fari montabili sul braccio per illuminare il carico in ogni fase del sollevamento.

TERGICRISTALLO



La cabina Merlo è dotata, di serie, di tre spazzole per la pulizia dei cristalli. Una frontale, per la pulizia del parabrezza, gestibile con una doppia velocità in base al volume della pioggia. Una superiore per la pulizia del tettuccio in vetro e infine una posteriore per la pulizia del lunotto.



EFFICIENZA

I Panoramic Merlo sono i modelli più compatti e leggeri del mercato. La maneggevolezza è incrementata dal sistema a 4 ruote sterzanti e tre tipologie di sterzata, in grado di ridurre i tempi di manovra e, di conseguenza, i consumi di carburante.

- Minori spazi di manovra
- Maggior produttività
- Minor impatto al suolo e minor consumo di carburante

Per assicurare un'efficace gestione degli attrezzi, tutti i modelli sono dotati, in cima al braccio, di una presa idraulica a doppio effetto e di una presa elettrica per la comunicazione macchina-attrezzo.

STACCABATTERIA



Per incrementare l'efficienza e la durata delle batterie, i telescopici stabilizzati sono equipaggiati, di serie, di uno stacca batterie manuale in posizione frontale, facile da raggiungere per poter disattivare il circuito quando si prevedono lunghe soste per il proprio sollevatore telescopico.

TRE MODI DI STERZATURA

L'esclusiva soluzione adottata sugli assali assicura il massimo angolo di sterzo per eseguire manovre in spazi ristretti.



sterzata su ruote anteriori



sterzata a volta corretta

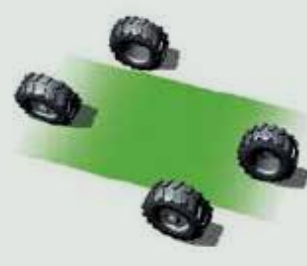

sterzata a granchio

VISIBILITÀ



La miglior visibilità del mercato assicura efficienza negli spostamenti e sicurezza per i clienti, riducendo lo stress per gli operatori che effettuano numerose manovre nel corso della giornata lavorativa. Un accurato studio per il posizionamento della cabina e del braccio, oltre a un dettagliato disegno del cofano e a un'ampia superficie vetrata garantiscono operazioni rapide, sicure e precise.

STABILIZZATORI



Gli stabilizzatori della gamma Panoramic sono strutturati in maniera semplice per ottimizzare una messa in opera veloce e sicura. La progettazione esclusiva degli stabilizzatori, sempre in sagoma, offre elevata resistenza strutturale, garantendo un limitato ingombro nelle fasi operative, nonché visivo durante le fasi di trasferimento. Il comando indipendente permette l'azionamento singolo di ogni stabilizzatore, consentendo un più semplice posizionamento al suolo. In aggiunta, la forma del piede d'appoggio garantisce un ottimo ancoraggio al suolo anche in caso di terreni soffici o scoscesi.



EPD

RIDUZIONE DEI CONSUMI Tecnologia Merlo EPD



■ tecnologia tradizionale
■ EPD

Esclusivo e innovativo sistema EPD (Eco Power Drive) per il controllo elettronico di motore e trasmissione. L'EPD controlla e regola automaticamente, in base alle condizioni operative, il regime motore, assicurando una riduzione dei consumi fino al 18%. Permettendo di risparmiare fino a 3.300 € all'anno (dato ricavato sulla base di un utilizzo medio di 1.000 h/anno e un costo del carburante medio di 1,1 €).

L'EPD comprende, infine, il controllo dei giri del motore proporzionalmente all'utilizzo del joystick (maggiore è l'inclinazione

del joystick, maggiori saranno i giri motore). Questa funzionalità consente di ottimizzare ulteriormente il consumo della macchina, permettendo di mantenere più a lungo il regime del minimo e, allo stesso tempo, massimizza la reattività per la movimentazione di materiali.



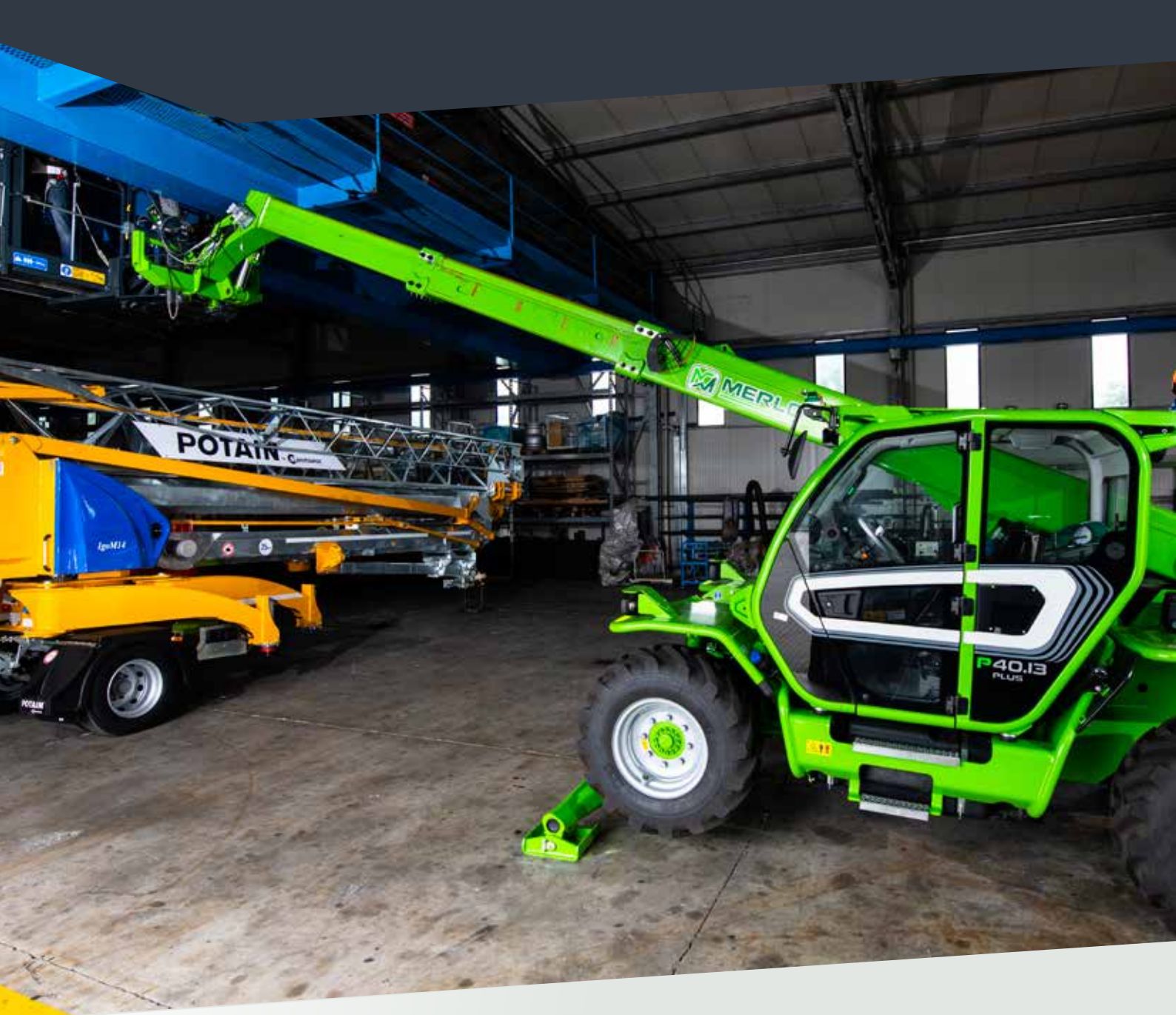

GAMMA TELESCOPICI STABILIZZATI

I modelli appartenenti alla gamma di telescopici stabilizzati sono sviluppati per rispondere alle specifiche esigenze dei clienti nel mondo dell'industria, delle costruzioni e delle infrastrutture. L'elevata versatilità della gamma consente di proporre modelli dalle dimensioni compatte, in grado di lavorare in cantieri confinati, fino a modelli con elevate portate e altezze di sollevamento, in grado di offrire soluzioni anche nei cantieri più imponenti.

I modelli Merlo possono essere offerti in due differenti versioni che si differenziano per caratteristiche tecniche e di allestimento.



• Versione **ENTRY**

I modelli ENTRY offrono semplicità di utilizzo e caratteristiche essenziali. Sviluppati per soddisfare le esigenze di ogni cantiere, delle compagnie di noleggio e delle grandi imprese edili, garantiscono elevate prestazioni e un'economia d'esercizio da record.

Le caratteristiche distintive di questi modelli sono:

- Idraulica precisa e potente con tecnologia Load Sensing
- Trasmissione EPD con velocità massima di 33 km/h
- Motore termico da 55 kW/75CV



• Versione **PLUS**

I modelli PLUS sono stati sviluppati per offrire il massimo livello di tecnologia in termini di efficienza, prestazioni e polivalenza di utilizzo, al servizio degli operatori più esigenti. Questi modelli sono equipaggiati, di serie, del display digitale ASCS per ottimizzare le informazioni riportate al cliente.

Le caratteristiche distintive di questi modelli sono:

- Idraulica precisa e potente con tecnologia Load Sensing
- Trasmissione EPD con velocità massima di 40 km/h
- Motore termico da 75 kW/102CV



ATTREZZATURE

Le attrezzature, progettate e prodotte negli stabilimenti del Gruppo Merlo, sono il vero strumento operativo dei sollevatori telescopici Merlo; studiate per esaltare le prestazioni e incrementare la versatilità della macchina nelle differenti situazioni operative.

Il brevettato riconoscimento delle attrezzature e l'efficace bloccaggio idraulico Tac-lock consentono un rapido cambio attrezzo e la configurazione automatica dei parametri di funzionamento a tutto vantaggio della sicurezza.

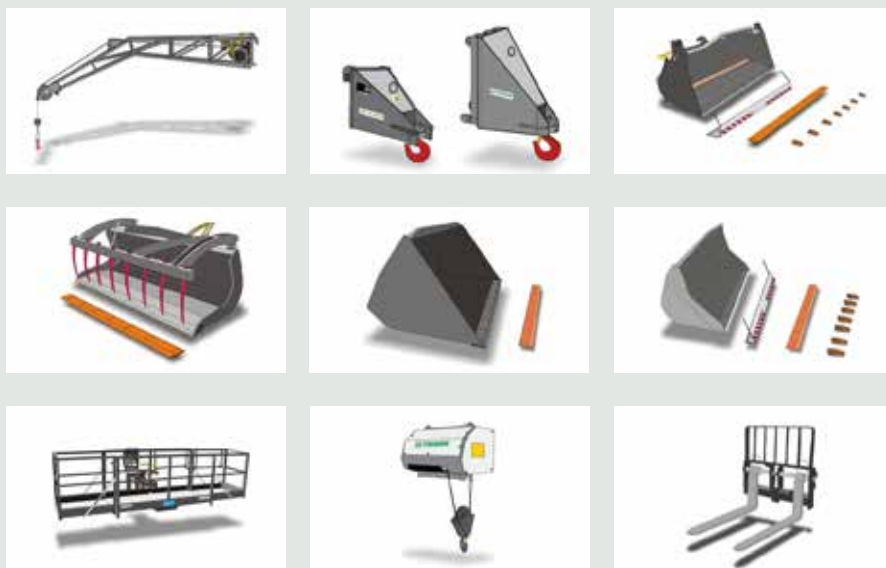

SERVICE & PARTS

Chi acquista un macchinario Merlo sceglie un prodotto che soddisfa i più alti standard di qualità, affidabilità e innovazione. Il cliente può contare su servizi di assistenza e manutenzione di prim'ordine, offerti dalla nostra rete Merlo Service, e su pezzi di ricambio originali, sottoposti a continui e rigorosi controlli di qualità.

L'attenta e periodica manutenzione, unita all'utilizzo di ricambi originali, consente al tuo sollevatore telescopico di mantenere inalterato il suo livello di prestazioni.



MERLO MOBILITY

Sempre connessi

La gamma di sollevatori Merlo offre la possibilità di usufruire di una tecnologia esclusiva per rendere ancora più intelligenti e connessi i propri telescopici. Il cliente, tramite il SISTEMA di CONNETTIVITÀ Merlo Mobility 4.0, può sfruttare, in modo integrato, le informazioni rilevate dalle macchine e trasferite all'interno di un portale. Merlo Mobility è uno strumento flessibile che permette di ottimizzare il monitoraggio operativo delle sue macchine nei diversi settori di attività.



Caratteristiche tecniche

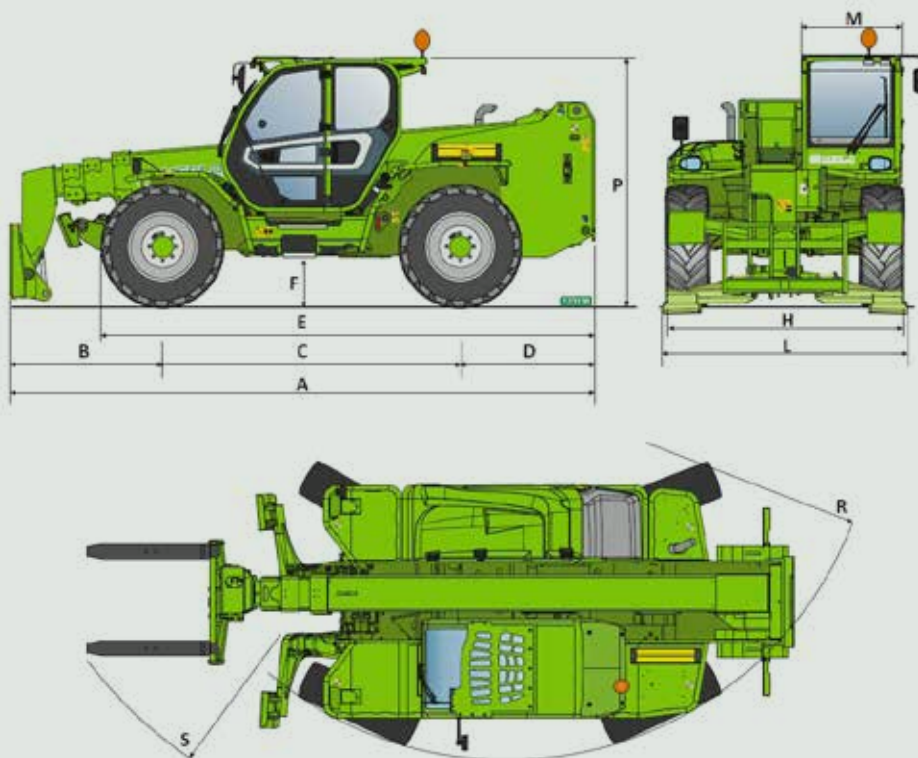

	Dimensioni	A	B	C	D	E	F	H	L	M	P	R	S	T	Z
P30.10	mm	4700	1360	2740	600	3910	290	2100	2200	995	2120	3930	5050	4150	850
P35.11	mm	5150	1634	2810	705	4104	460	2310	2380	995	2530	3985	5200	4535	850
P40.12	mm	5010	1290	2810	910	4260	375	2240	2380	1010	2425	3920	4900	4450	850
P40.12 Plus	mm	5010	1290	2810	910	4260	375	2240	2380	1010	2425	3920	4900	4450	850
P40.13	mm	5410	1690	2810	910	4260	375	2240	2380	1010	2425	3920	4940	4400	850
P40.13 Plus	mm	5410	1690	2810	910	4260	375	2240	2380	1010	2425	3920	4940	4500	850
P40.14	mm	5750	1645	2810	1295	4640	375	2240	2380	1010	2425	3920	5040	4450	850
P40.14 Plus	mm	5750	1645	2810	1295	4640	375	2240	2380	1010	2425	3920	5040	4450	850
P40.17	mm	5970	1705	2950	1315	4852	450	2420	2550	1010	2500	4050	5160	4550	850
P40.17 Plus	mm	5970	1705	2950	1315	4852	450	2420	2550	1010	2500	4050	5160	4550	850
P50.18 Plus	mm	6190	1745	3060	1385	5067	485	2480	2550	1010	2535	4265	5611	4845	850

Modello	P30.10	P35.11	P40.12	P40.12 PLUS	P40.13	P40.13 PLUS	P40.14	P40.14 PLUS	P40.17	P40.17 PLUS	P50.18 PLUS
Prestazioni											
Massa totale a vuoto (kg)	7600	9000	9200	9200	9300	9300	9950	9950	11670	11670	13300
Massima portata (kg)	3000	3500	4000	4000	4000	4000	4000	4000	4000	4000	5000
Altezza di sollevamento (m)	9,6	11	11,5	11,5	12,5	12,5	13,5	13,5	16,6	16,6	17,5
Massimo sbraccio (m)	6,5	7,8	7,63	7,63	8,74	8,74	9,3	9,3	12,47	12,47	13,5
Sbraccio alla massima portata (m)	2,3	2	3,4	3,4	3,3	3,3	3,56	3,56	4,06	4,06	3,7
Portata al massimo sbraccio (kg)	1000	1000	1300	1300	1000	1000	1000	1000	600	600	750
Traslazione laterale del braccio (mm)	-	+/- 310	+/- 330	+/- 330	+/- 340	+/- 340	+/- 345	+/- 345	+/- 435	+/- 435	+/- 445
Livellamento del telaio (%)	-	+/- 8	+/- 8	+/- 8	+/- 8	+/- 8	+/- 8	+/- 8	+/- 8	+/- 8	+/- 8
Powertrain											
Motore	Kohler 2504 TCR	Kohler 2504 TCR	Deutz TD2.9	Deutz TCD3.6	Deutz TD2.9	Deutz TCD3.6	Deutz TD2.9	Deutz TCD3.6	Deutz TD2.9	Deutz TCD3.6	Deutz TCD3.6
Potenza motore (kW/HP)	55,4/75,1	55,4/75,1	55,4/75	75/102	55,4/75	75/102	55,4/75	75/102	55,4/75	75/102	75/102
Tecnologia anti inquinamento	Stage V DOC + DPF	Stage V DOC + DPF	Stage V DOC + DPF	Stage IV SCR+DOC	Stage V DOC + DPF	Stage IV SCR+DOC	Stage V DOC + DPF	Stage IV SCR+DOC	Stage V DOC + DPF	Stage IV SCR+DOC	Stage IV SCR+DOC
Velocità massima (km/h)	40	33	33	40	33	40	33	40	33	40	40
Serbatoio carburante (l)	80	140	140	140	140	140	140	140	140	140	140
Serbatoio AdBlue (l)	-	-	-	18	-	18	-	18	-	18	18
Trasmissione idrostatica	SI - 2V	SI - 2V	SI - 2V	SI - 2V	SI - 2V	SI - 2V	SI - 2V	SI - 2V	SI - 2V	SI - 2V	SI - 2V
EPD	STD	STD	STD	STD	STD	STD	STD	STD	STD	STD	STD
Idraulica											
Pompa idraulica	LS+FS	LS + FS	LS	LS	LS	LS	LS	LS	LS	LS	LS
Portata/pressione (l/min - bar)	117-210	117 - 250	104 - 250	104 - 250	104 - 250	104 - 250	104 - 250	104 - 250	104 - 250	104 - 250	104 - 250
Serbatoio olio idraulico (l)	85	100	100	100	100	100	100	100	100	100	110
Cabina											
Allestimento cabina	ECO	ECO	ECO	ECO	ECO	ECO	ECO	ECO	ECO	ECO	ECO
ASCS	Light	Light	Light	Completo	Light	Completo	Light	Completo	Light	Completo	Completo
Cabina FOPS/ROPS	SI	SI	SI	SI	SI	SI	SI	SI	SI	SI	SI
Joystick	Elettronico	Elettronico	Elettronico	Elettronico	Elettronico	Elettronico	Elettronico	Elettronico	Elettronico	Elettronico	Elettronico
Inversore	Dual reverse	Dual reverse	Dual reverse	Dual reverse	Dual reverse	Dual reverse	Dual reverse	Dual reverse	Dual reverse	Dual reverse	Dual reverse
Configurazione											
Sospensione su braccio	OPT	OPT	OPT	OPT	OPT	OPT	OPT	OPT	OPT	OPT	OPT
Tac-lock	SI	SI	SI	SI	SI	SI	SI	SI	SI	SI	SI
Trazione integrale	SI	SI	SI	SI	SI	SI	SI	SI	SI	SI	SI
4 ruote sterzanti, tre modi di sterzata	SI	SI	SI	SI	SI	SI	SI	SI	SI	SI	SI
Pneumatici standard	400/70-20	405/70-24	400/70-20	400/70-20	400/70-20	400/70-20	400/70-20	400/70-20	400/70-20	400/70-20	400/80-24
Stabilizzatori	In sagoma	In sagoma	In sagoma	In sagoma	In sagoma	In sagoma	In sagoma	In sagoma	In sagoma	In sagoma	In sagoma

P30.10

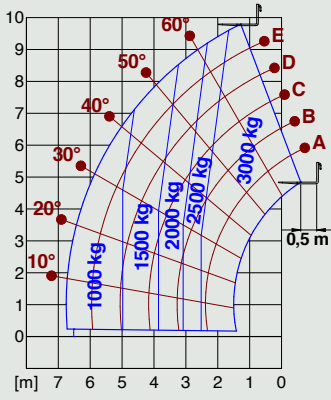

P40.13

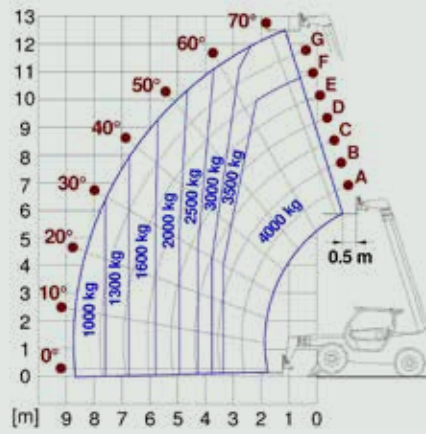

P35.11

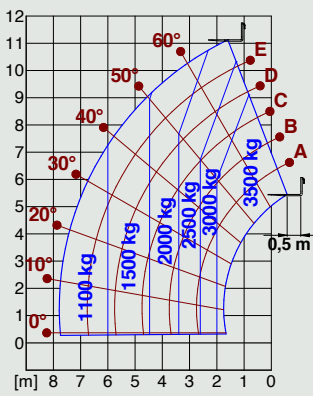

P40.14

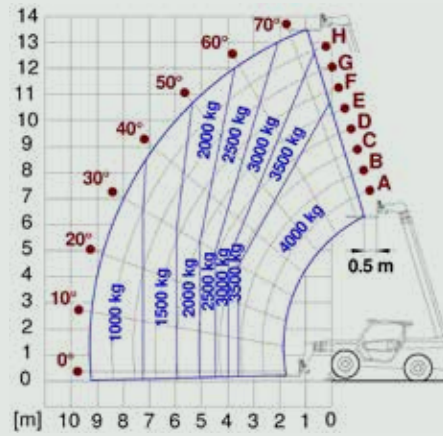

P40.12

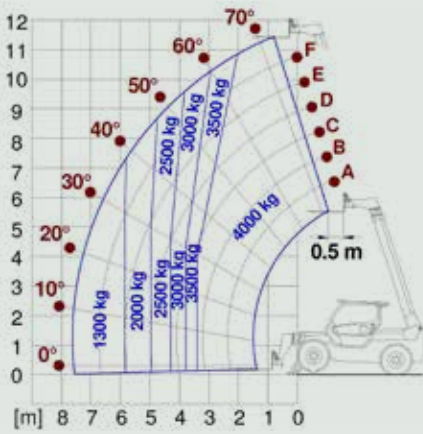

P40.17

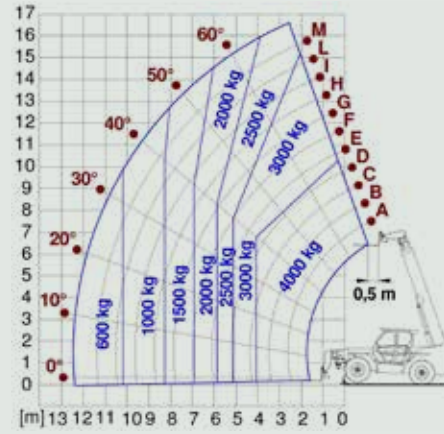

P50.18

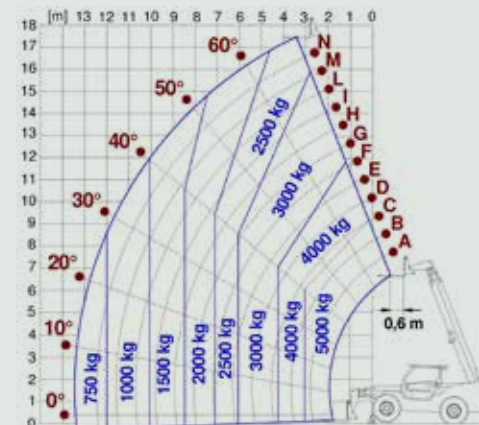



MERLO S.P.A.

Via Nazionale, 9 - 12010 S. Defendente di Cervasca - Cuneo - Italia

Tel. +39 0171 614111 - Fax +39 0171 684101

www.merlo.com - info@merlo.com

Il vostro concessionario Merlo



Dati, caratteristiche ed illustrazioni contenute in questo documento sono indicative e non impegnative.
La Merlo Spa persegue una politica di continua ricerca e sviluppo pertanto i nostri prodotti possono presentare caratteristiche diverse da quelle descritte o subire modifiche senza preavviso da parte nostra.
I prodotti illustrati possono includere equipaggiamenti opzionali.